

# SENSAI

BIOMIMESIS VEIL DIFFUSER

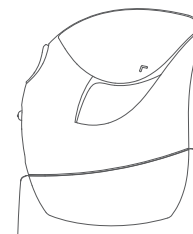

- Lees deze gebruikershandleiding nauwkeurig door en gebruik het apparaat vervolgens op een correcte en veilige manier.
- Lees "Veiligheidsmaatregelen" (blz. 03-05) voordat u het apparaat gebruikt.
- Bevestig dat op uw garantiecertificaat de datum en plaats van aankoop wordt vermeld en bewaar het samen met de gebruikershandleiding op een veilige plaats.

SENSAI BIOMIMESIS VEIL DIFFUSER

## Gebruikershandleiding

EH-ZKF02

**Garantie  
bijgevoegd**

**Zorg voor  
veiligheid**

823005 U0919-0

Dank u voor uw aankoop van de SENSAL BIOMIMESIS VEIL DIFFUSER. Dit apparaat sproeit een nevel op de huid en is te gebruiken als set met SENSAL BIOIMESIS VEIL POTION (apart verkrijgbaar).

<b>Inhoud</b>	
Veiligheidsmaatregelen	03
Namen van onderdelen	06
Vorbereiding voor het gebruik van de VEIL DIFFUSER	
Het VEIL POTION mondstuk indrukken	07
De VEIL POTION plaatsen	08
Het plaatsen van de batterijen	08
Producteigenschappen en waarschuwingen	09
Huidverzorgingsstappen	10
Hoe te gebruiken	
Vloeistof eruit laten komen	11
Spuiten	12
Waarschuwingen bij het spuiten	12
Als de nevel vast komt te zitten aan de wimpers	13
Na het spuiten	15
Als de nevel niet goed wordt verspreid	16
Veelgestelde vragen	19
Problemen oplossen	20
Artikelen die apart worden verkocht	21
Beoordelingen en specificaties	21
Verwijdering van oude apparatuur	22
Garantie	23



"SENSAL BIOMIMESIS VEIL DIFFUSER", "SENSAL BIOMIMESIS VEIL POTION" en "SENSAL BIOMIMESIS VEIL EFFECTOR" worden in deze handleiding respectievelijk "VEIL DIFFUSER", "VEIL POTION" en "VEIL EFFECTOR" genoemd.

## Veiligheidsmaatregelen

(Neem de volgende veiligheidsmaatregelen in acht)

Hieronder volgt een toelichting op de punten die in acht moeten worden genomen om persoonlijk letsel of materiële schade te voorkomen.

- Hieronder vindt u de classificatie van de mate van schade die kan optreden bij oneigenlijk gebruik.

 <b>Gevaar</b>	Duidt op een ernstig gevaar dat kan leiden tot ernstig letsel of de dood.
 <b>Waarschuwing</b>	Duidt op een potentieel gevaar dat kan leiden tot ernstig letsel of de dood.
 <b>Opgelet</b>	Duidt op gevaar dat kan leiden tot matig letsel of schade aan eigendommen.

- Hieronder staan symbolen die de punten verklaren waaraan moet worden voldaan.

	Specifieke werkwijze die niet mag worden uitgevoerd.
	Specifieke werkwijze die moet worden gevolgd om het apparaat veilig te kunnen gebruiken.

### Gevaar

#### Om problemen te voorkomen

- |   |  |
|---|--|
|  | <ul style="list-style-type: none"> <li>• Dit apparaat mag niet worden gebruikt in de buurt van medische elektronische apparaten of elektronische apparaten voor huishoudelijke therapie, zoals: <ul style="list-style-type: none"> <li>• Geïmplanteerde medische elektronische apparaten, zoals pacemakers</li> <li>• Levens-ondersteunende medische elektronische hulpmiddelen, zoals kunstharten of -longen</li> <li>• Medische elektronische apparaten die aan het lichaam zijn bevestigd, zoals electrocardiografen of infuus</li> </ul> </li> </ul> <p>(Kan een storing veroorzaken in medische elektronische apparatuur of elektronische apparatuur voor huishoudelijke therapie, alsmede een ongeval of een slechte gezondheid)</p> |
|---|--|

### Waarschuwing

Dit apparaat kan worden bediend door kinderen van 8 jaar en ouder en door personen met verminderde fysieke, zintuiglijke of geestelijke capaciteiten of gebrek aan ervaring en kennis mits zij onder supervisie staan of instructies krijgen ten aanzien van het veilige gebruik van het apparaat en begrijpen welke gevaren zich kunnen voordoen. Kinderen mogen niet met het apparaat spelen. Kinderen die niet onder toezicht staan mogen dit niet reinigen of onderhouden.

# Veiligheidsmaatregelen

NEDERLANDS

## ⚠ Waarschuwing

### Om problemen met huid en lichaam te voorkomen

- ⚠ • Wanneer u een medische behandeling krijgt, raadpleeg dan uw arts voordat u dit product gebruikt
- ⚠ • Stop onmiddellijk met het gebruik als u pijn of afwijkingen aan uw huid of lichaam ervaart (Kan ongelukken of huid-/fysieke problemen veroorzaken)

### Hoofdapparaat en accessoires

- ⚠ • Buiten het bereik van kinderen bewaren (Kan ongelukken of andere problemen veroorzaken)
- ⚠ • Niet gebruiken in de buurt van vlammen, bijvoorbeeld in de buurt van ruimteverwarmers enz.
- ⚠ • Gebruik niet in de buurt van brandbare stoffen, zoals benzine, verfverdunder of drijfgassen (Kan brand veroorzaken)
- ⚠ • Stop het gebruik onmiddellijk en schakel de stroom uit in geval van een storing of defect (Kan brand, elektrische schok of letsel veroorzaken)  
→ Gelieve onmiddellijk een inspectie of reparatie aan te vragen bij de winkelier

## ⚠ Opgelet

### Hoofdapparaat

- ⚠ • Buiten het bereik van kinderen bewaren (Kan ongelukken of andere problemen veroorzaken)

### Om problemen met huid en lichaam te voorkomen

- ⚠ • De volgende personen mogen dit apparaat niet gebruiken
- ⚠ • Jonge kinderen en personen die hun eigen wil niet kunnen uiten (Kan ongelukken veroorzaken of voor gezondheidsproblemen zorgen)
- ⚠ • Spuit niet in de richting van de ogen of direct in de ogen (Kan fysieke problemen veroorzaken)
- ⚠ • Niet te dicht op de huid aanbrengen of tegen de huid drukken
- ⚠ • Niet gebruiken terwijl het op een andere persoon of een ander voorwerp is gericht
- ⚠ • Raak het uiteinde van het mondstuk niet aan (Kan pijn veroorzaken door statische elektriciteit)

Veiligheidsmaatregelen

## ⚠ Opgelet

### Batterij

- ⚠ • Leg de batterij niet in vuur, maak geen kortsluiting en demonteer de batterij niet (Kan brandwonden of andere verwondingen veroorzaken)
- ⚠ • Volg altijd de voorzorgsmaatregelen die op de batterijen worden weergegeven
- ⚠ • Controleer de +/- polen en plaats ze op de juiste manier
- ⚠ • Gebruik geen oude en nieuwe batterijen of verschillende types samen
- ⚠ • Verwijder de lege batterijen onmiddellijk
- ⚠ • Verwijder de batterijen wanneer u het product voor langere tijd niet gebruikt
- ⚠ • Gebruik de batterijen vóór de aanbevolen uiterste gebruiksdatum (Kan letsel of schade aan de omgeving veroorzaken als gevolg van warmteontwikkeling, exploderen of lekken van de batterij)

### Neem ook de volgende waarschuwingen in acht

- ⚠ • Niet stoten of laten vallen (Kan letsel veroorzaken)
- ⚠ • Plaats en gebruik niets anders dan "SENSAI BIOMIMESIS VEIL POTION"
- ⚠ • Lege VEIL POTION niet opnieuw gebruiken
- ⚠ • Plaats niets anders in het apparaat dan een VEIL POTION (Kan ongelukken of andere problemen veroorzaken)

- Niet gebruiken op plekken met letsel, zwelling, eczeem of andere problemen.
- Wees voorzichtig met eventuele huidafwijkingen tijdens het gebruik. Stop het gebruik onmiddellijk en raadpleeg een dermatoloog als u een bijwerking ondervindt, abnormaliteiten zoals roodheid, zwelling, jeuk, pijn, verkleuring (witte vlekken enz.), of mee-eters, of als deze abnormaliteiten zich voordoen na blootstelling aan zonlicht. Bij voortdurend gebruik kunnen de symptomen verergeren.
- Vermijd contact met de ogen. Als er contact is of als u een oogafwijking ervaart, spoel dan onmiddellijk grondig. Neem contact op met een oogarts als de problemen aanhouden.
- Vermijd inademing van het product.
- Vermijd contact met kleding.

NEDERLANDS

Veiligheidsmaatregelen

# Namen van onderdelen

NEDERLANDS

## SENSAI BIOMIMESIS VEIL DIFFUSER (Hoofdapparaat)



\* Zie "Vloeistof doorspoelen" op p. 11

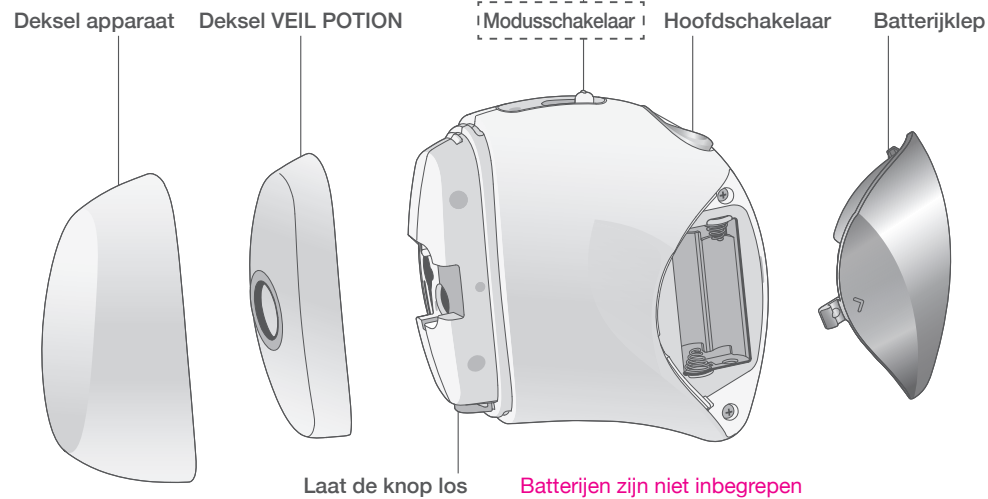

### Standaard (accessoire)

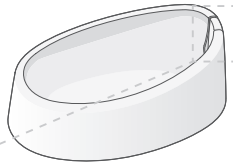

### Oogbescherming (accessoire)



### Mondstukpinnetje\* (accessoire)



\*Het mondstukpinnetje wordt in de standaard geklikt.

### SENSAI BIOMIMESIS VEIL POTION (apart verkrijgbaar)



Namen van onderdelen

# Vorbereiding voor het gebruik van de VEIL DIFFUSER

NEDERLANDS

Dit apparaat sproeit een nevel op de huid en is te gebruiken na het plaatsen van een SENSAI BIOMIMESIS VEIL POTION (apart verkrijgbaar).

## 1 Het VEIL POTION mondstuk indrukken

De VEIL POTION moet als volgt worden voorbereid voordat deze in het apparaat wordt geplaatst.

Houd het mondstuk en het harde gedeelte boven op het zakje vast en druk het mondstuk stevig naar beneden.

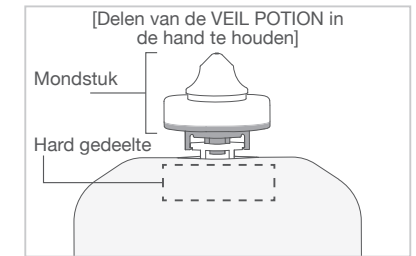
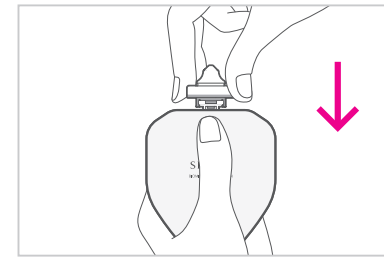

- Druk naar beneden tot de ruimtes tussen het grijze en het witte gedeelte niet meer zichtbaar zijn.

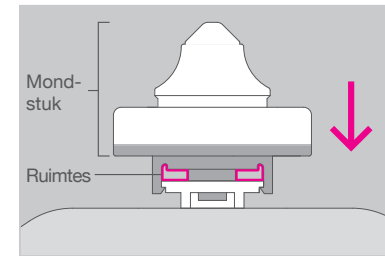

Druk het mondstuk naar beneden

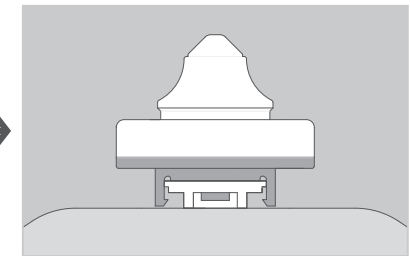

Ruimtes zijn niet meer zichtbaar

- De vloeistof wordt niet afgegeven tenzij het mondstuk wordt ingedrukt.
- Plaats na het indrukken van het mondstuk de VEIL POTION in de VEIL DIFFUSER en sluit het deksel van het hoofdapparaat om deze op te bergen.
- Verwijder het mondstuk niet.

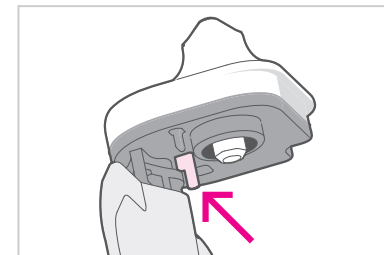

- Mondstuk heeft scherpe randen. Zorg ervoor dat vingers niet verwond raken.

[NB]

- Na het indrukken van het VEIL POTION-mondstuk moet alle inhoud onmiddellijk (binnen ca. drie maanden) gebruikt worden. Bij te lange opslag kan de vloeistof door droogte verharderen, met verstoppingen als gevolg.
- Gebruik om verstoppingen als gevolg van droogte te voorkomen, elke VEIL POTION ten minste één keer per maand nadat de spuitmond is ingedrukt, of laat de vloeistof door de punt van de spuitmond lopen. \*Zie "Vloeistof doorspoelen" op p. 11

Vorbereiding voor het gebruik van de VEIL DIFFUSER

# Vorbereiding voor het gebruik van de VEIL DIFFUSER (vervolg)

# Producteigenschappen en waarschuwingen

NEDERLANDS

NEDERLANDS

## 2 De VEIL POTION plaatsen

1. Controleer of de modusschakelaar op 0 (OFF) staat.
2. Druk aan beide zijden van het deksel en verwijder deze van het apparaat.
3. Druk dan op de ontgrendelingsknop en verwijder het deksel van de VEIL POTION.

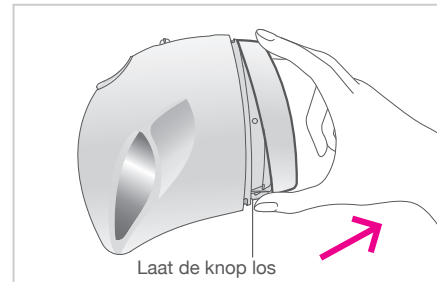
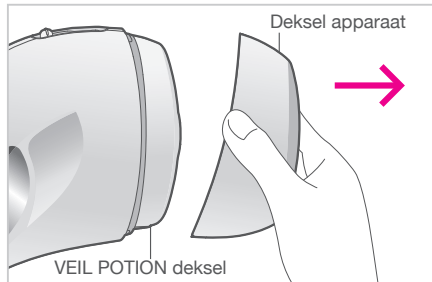

4. Plaats de VEIL POTION zoals aangegeven in de VEIL POTION uitsparing van het apparaat.

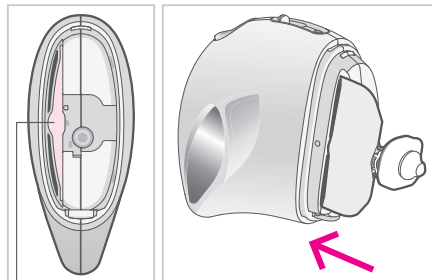

5. Sluit het deksel van de VEIL POTION tot het vastklikt.



## 3 Het plaatsen van de batterijen

- Batterijen worden apart verkocht

1. Controleer of de modusschakelaar op 0 (OFF) staat.
  2. Verwijder het batterijklepje.
  3. Controleer de +/- polen en plaats de batterijen van het - uiteinde.
  4. Plaats het batterijklepje terug.
- Gebruikt twee AAA alkalinebatterijen (LR03).

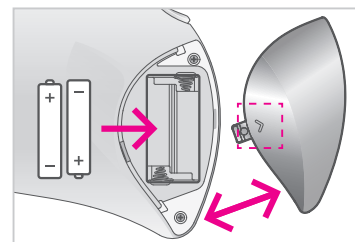

• Controleer of er niets aan de +/- polen van de batterijen vastzit. • Gebruik alleen AAA-alkalinebatterijen. Het gebruik van andere dan de gespecificeerde batterijen kan leiden tot een verandering in het vermogen of het aantal keer het apparaat kan worden gebruikt. • Wij raden aan om Panasonic batterijen te gebruiken. • Gebruik geen oplaadbare batterijen. • Vervang bij het vervangen van de batterijen beide tegelijk. • Vervang de batterijen niet met natte handen. • Laad geen niet-oplaadbare batterijen op. • Wanneer het apparaat wordt gebruikt, mogen er geen verschillende soorten batterijen of nieuwe en gebruikte batterijen door elkaar worden gebruikt. • Verwijder lege batterijen uit het apparaat en gooi ze veilig weg. • Verwijder de batterijen als het apparaat niet wordt gebruikt en gedurende een lange periode wordt opgeborgen. • Veroorzaak geen kortsluiting bij de terminals.

**Apparaatmechanisme:** Maakt gebruik van het potentiële verschil tussen positieve en negatieve elektrische ladingen om een enkele lange draad te spuiten die zich in een nevel over de huid verspreid.

Het lichaam van een persoon (inclusief het gezicht) krijgt een negatieve elektrische lading wanneer deze de hoofdschakelaar en de aardingsplaat aanraakt. De nevel heeft een positieve lading, dus hij wordt aangetrokken door het gezicht en spuit gelijkmatig verder.

[NB]

- Hoger gelegen delen van het gezicht, zoals de wimpers en de neus, hebben de neiging om gemakkelijk neveldraden aan te trekken. Wees extra voorzichtig en vermijd neus en ogen tijdens het vernevelen.

[Opgelet]

- Blijf de hoofdschakelaar en de aardingsplaat aanraken tijdens het gebruik van het apparaat.
- Het mondstuk neemt een positieve lading aan terwijl het apparaat ingeschakeld is en direct daarna. Niet aanraken. (Het aanraken van het mondstuk genereert statische elektriciteit en veroorzaakt een kleine elektrische schok)

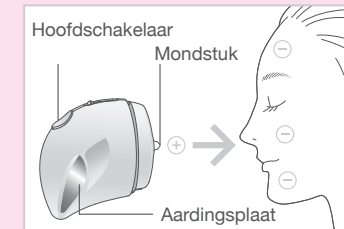

Om de VEIL POTION een perfecte nevel te laten vormen, verandert de vloeistof bij het spuiten in een draderige substantie. Deze eigenschap maakt de vloeistof gevoelig voor verharding door droogte.

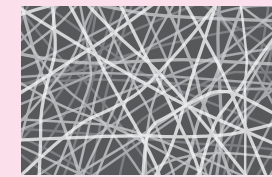

Vergrote afbeelding van de nevel



VEIL POTION

Om verharding en verstopping door droogte te voorkomen...

- Na het indrukken van het VEIL POTION-mondstuk moet alle inhoud onmiddellijk (binnen ca. drie maanden) gebruikt worden.
- Veeg na gebruik het mondstuk schoon en plaats het deksel stevig op het apparaat.
- Plaats in de speciale standaard om op te bergen. Als het apparaat niet rechtop wordt opgeborgen, kan de vloeistof in het uiteinde van het mondstuk uitharden en verstopping veroorzaken.
- Bij langdurig gebruik raden wij aan om af en toe (ca. één keer per maand) vloeistof door de punt van het mondstuk te laten lopen (liquid-passing). \*Zie "Vloeistof doorspoelen" op p. 11

Vorbereiding voor het gebruik van de VEIL DIFFUSER

Producteigenschappen en waarschuwingen

# Huidverzorgingsstappen

NEDERLANDS

Gebruik als laatste stap van uw huidverzorging voordat u naar bed gaat.

Was gezicht



Regelmatige verzorging

Lotion  
Serum/essence  
Emulsie  
Crème enz.



**VEIL POTION (apart verkrijgbaar) aanbrengen**

Neem 2-3 pompjes VEIL EFFECTOR in uw handpalm en breng het aan op uw hele gezicht.

- VEIL EFFECTOR dat op handen achterblijft, kan ervoor zorgen dat het apparaat uit de handen glipt. Veeg de resterende VEIL EFFECTOR af voordat het apparaat wordt gebruikt.



Vloeistof eruit laten komen



Nevel aanbrengen

SENSAI DIFFUSER/VEIL POTION (apart verkrijgbaar)

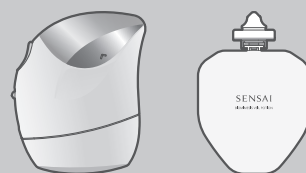

**Verwijder het masker niet voor het slapengaan.**

Huidverzorgingsstappen

# Vloeistof eruit laten komen

NEDERLANDS

- "Vloeistof doorlopen" is de handeling waarbij de vernevelingsvloeistof in druppels door de punt van het mondstuk gaat voordat deze wordt verneveld.
- Dit moet gebeuren **iedere keer** voordat u de VEIL DIFFUSER gebruikt.  
(Door dit te doen, wordt voorkomen dat er vloeistof in het mondstuk vast komt te zitten)

**1** Stel de modusschakelaar in op het druppelsymbool. (●)

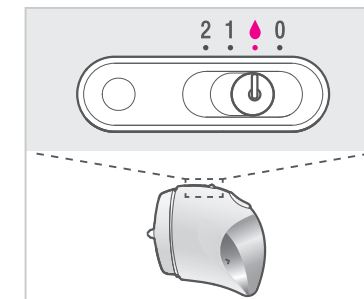

**2** Druk de hoofdschakelaar in en laat 1-2 druppels los uit het mondstuk  
(Veeg de vloeistof af met een tissue)

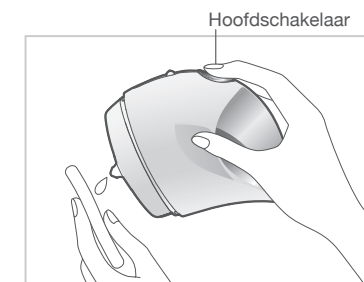

- Bij het openen en gebruiken van een nieuwe VEIL POTION voor de eerste keer, kan het ongeveer een minuut duren voordat de vloeistof tevoorschijn komt.

## Voorwaarden voor de omgeving

Gebruik het apparaat in ruimtes met een lage luchtvochtigheid, zoals de woonkamer of slaapkamer.

- Bij gebruik op plaatsen waar de luchtvochtigheid te hoog is, zoals in de buurt van het bad, kan het zijn dat de nevel niet goed wordt verspreid.

Aanbevolen omgeving

Temperatuur: 15-35 °C  
Vochtigheid: 25-75 %

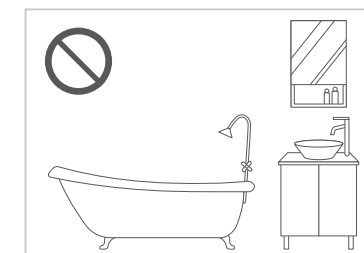

Hoe te gebruiken

# Spuiten

NEDERLANDS

## 1 Selecteer modus

Zet de modusschakelaar op 2 (normaal vernevelen).

- Niet met natte handen bedienen.

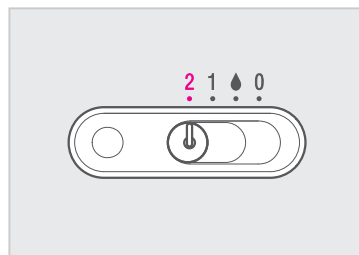

## 2 Druk de hoofdschakelaar in en spuit

Houd het apparaat vast zoals afgebeeld.

- Zet het haar vast met haarspelden om te voorkomen dat het masker in de haren blijft hangen.

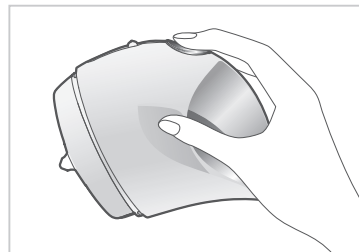

Gebieden om de VEIL DIFFUSER te gebruiken

- Te gebruiken op zowel de wangen als het voorhoofd.

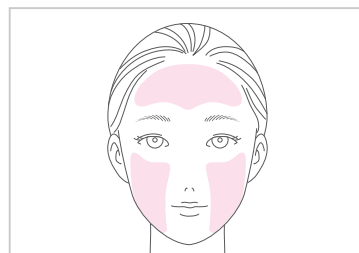

## Waarschuwingen bij het spuiten

- Vermijd het gebied rond de ogen. Als het te dicht bij de ogen wordt gebruikt, kan er een nevel op de wimpers blijven hangen of in de ogen komen.
- Als er nevel op de wimpers blijft hangen, knijp in de wimpers en rol ze dan zachtjes tussen de vingertoppen om het te verwijderen.
- Als er nevel in de ogen komt, wrijf er dan niet in en probeer het er niet uit te trekken. Spoel de ogen onmiddellijk grondig.
- Neem contact op met een oogarts als de problemen aanhouden.
- Vermijd het gebied rond de neus. Dit kan ertoe leiden dat de nevel wordt weggetrokken van de hogere delen van het gezicht, zoals wimpers en neus, waardoor deze zich niet goed aan de huid kan hechten.  
\*Zie "Mechanisme van het apparaat" op p. 09



Hoe te gebruiken

Plaats de meegeleverde oogbescherming voor de ogen om te voorkomen dat het masker aan de wimpers blijft hangen of in de ogen komt tijdens het spuiten.

## 3 Haal de oogbescherming uit het hoesje en houd deze voor uw ogen

- Houd zo dicht mogelijk bij de wimpers.
- Als u een bril draagt, gebruik dan de oogbescherming nadat u uw bril hebt afgezet.
- VEIL EFFECTOR dat op handen achterblijft, kan ervoor zorgen dat de oogbescherming uit de handen glipt. Veeg de resterende Effector af voordat het apparaat wordt gebruikt.

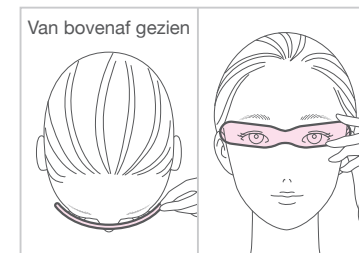

- Bij het vernevelen op de tegenoverliggende wang van de hand die het apparaat vasthoudt, schuift u de oogbescherming een beetje of u houdt het apparaat met de andere hand vast.

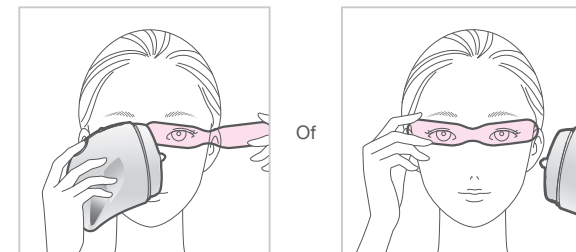

## Als nevel op de wimpers terecht komt

Als er een nevel op de wimpers wordt gespoten, knijp dan de wimpers tussen de wijsvinger en de duim en verwijder deze voorzichtig.

- Het gebruik van een wattenstaafje en water om de wimpers te bevochtigen en het zachtjes wrijven zal helpen om het vlies er gemakkelijk af te halen.



NEDERLANDS

Hoe te gebruiken



#### 4 Breng de nevel aan op de wangen

Druk de hoofdschakelaar in en vernevel op een afstand van **ongeveer 8 cm (de breedte van een vuist)** van uw gezicht.



Vernevel langzaam in een zigzagbeweging en werk vanaf buiten naar het midden van het gezicht toe.

- **Vernevel langzaam** totdat het gebied wit wordt. (Ongeveer 30 seconden per wang)

- Kan niet worden aangebracht op een andere persoon. Gebruik alleen op uzelf.
- Het apparaat maakt een geluid tijdens het gebruik, maar dit is niet abnormaal.
- Het apparaat stopt als het te dicht op de huid komt. Het kan opnieuw worden gestart door de hoofdschakelaar opnieuw in te drukken.

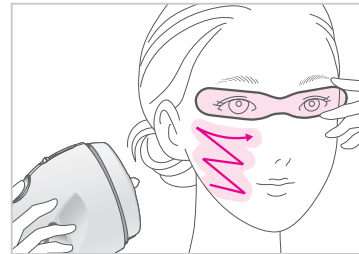

#### 5 Breng de nevel aan op het voorhoofd

Breng het aan op het hele voorhoofd in bewegingen van links-naar-rechts. (Ongeveer 30 seconden over het hele voorhoofd)



#### 6 Druk het zachtjes in de huid met de handen

- Het is geen probleem als de nevel ongelijk wordt aangebracht.
- De nevel wordt doorzichtig als het met de huid in contact komt.
- Als u zich zorgen maakt over de witheid breng dan extra VEIL EFECTOR aan en meng het.



- **Verwijder het masker niet voor het slapengaan.**

## Na het spuiten

#### 1 Zet de modusschakelaar op 0 (OFF)

- Veeg het mondstuk schoon. (Als het mondstuk niet schoon geveegd wordt, kan het uiteinde hard worden. Hierdoor ontstaat verstopping en wordt de nevel niet goed verspreid.)

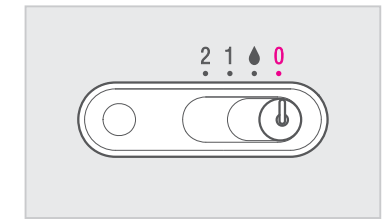

#### 2 Sluit het deksel van het apparaat

- Zorg ervoor dat het deksel van het apparaat bij het terugplaatsen dichtklikt. (Als het deksel niet gesloten is, kan er vloeistof uit het mondstuk komen en hard worden, waardoor verstopping ontstaat)
- Als de VEIL DIFFUSER vuil wordt, veeg deze dan af met een schoon doekje of tissue.

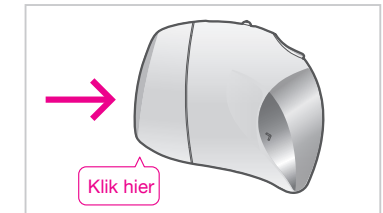

- Was het apparaat niet met water.
- Gebruik geen alcohol, nagellakremover of reinigingsmiddelen (handzeep of dergelijke) om het apparaat te reinigen.
- Steek uw hand niet in de VEIL POTION-uitsparing.

\*Als het deksel niet juist teruggeplaatst wordt, zal het niet dichtklikken.

#### 3 Zet het apparaat terug in de standaard en zet hem weg

- Als het apparaat niet rechtop wordt opgeborgen, kan de vloeistof in het uiteinde van het mondstuk uitharden en verstopping veroorzaken.

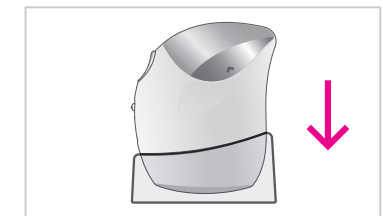

#### 4 Verwijder onmiddellijk alle nevel en andere onzuiverheden van de oogbeschermer

## De volgende ochtend

#### 1 Verwijder het doorzichtige masker

- Moeilijk te verwijderen gebieden kunnen worden gereinigd met een in lotion verzadigd wattenschijfje.
- Dit kan ook gebeuren als de nevel zich niet goed vormt.

- Spoel het verwijderde masker niet door de wc of door de afvoer.



#### 2 Ga verder met uw gebruikelijke huidverzorgingsroutine



# Als nevel niet goed wordt verspreid.

## 1 Controleer de batterijen

### 1. Controleer of het controlelampje brandt.

- Zet de modusschakelaar op 2 en druk op de hoofdschakelaar om te controleren of het controlelampje gaat branden. Als dat niet het geval is, vervang dan de batterijen.  
\*Zie "De batterijen plaatsen" op p. 08

### 2. Controleer of er verneveling is.

- Zet de modusschakelaar op 2 en druk op de hoofdschakelaar om te controleren of er verneveling is.

Als er na het vervangen van de batterijen nog steeds geen verneveling is, volg dan de onderstaande stappen.

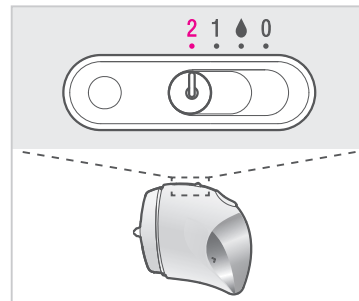

## 2 Vloeistof doorlopen \*Zie "Vloeistof doorspoelen" op p. 11

### 1. Maak het mondstuk schoon.

- Gebruik een tissue om het mondstuk af te vegen.

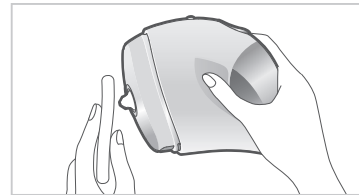

### 2. Geef de vloeistof door om te controleren of er vloeistof uitkomt.

- Zet de modusschakelaar op het druppelsymbool ( ) en druk de hoofdschakelaar ongeveer een minuut in om te zien of er vloeistof uitkomt.
- Zet als er vloeistof naar buiten komt, de modusschakelaar op 2 en druk op de hoofdschakelaar om te controleren of het apparaat vernevelt.

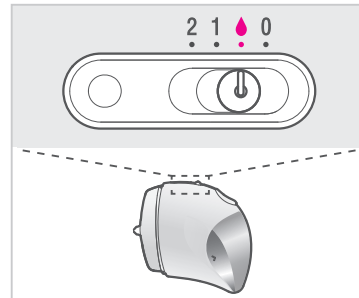

Als er geen vloeistof naar buiten komt na een poging om vloeistof door te laten lopen, of als het moeilijk is om te vernevelen, volg dan de "Gebruik het mondstukpinnetje" instructies op p. 17.

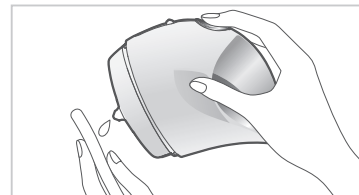

## 3 Gebruik het mondstukpinnetje

### 1. Zet de modusschakelaar op 0 (OFF).

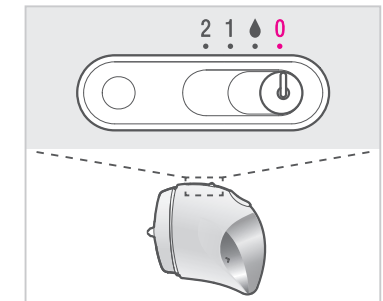

### 2. Pak het mondstukpinnetje vast die in de standaard is geklemd en schuif hem naar boven om hem te verwijderen.

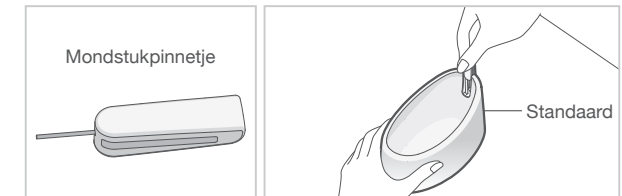

### 3. Reinig de opening van het mondstuk met het mondstukpinnetje.

Steek het mondstukpinnetje recht in de punt en beweeg hem drie of vier keer in en uit.

- Gebruik geen ander voorwerp (zoals een naald enz.) dan het mondstukpinnetje. Mocht u dit doen dan kan het apparaat defect raken.
- Gebruik een tissue om geharde vloeistof of een andere stof van het mondstukpinnetje af te vegen.

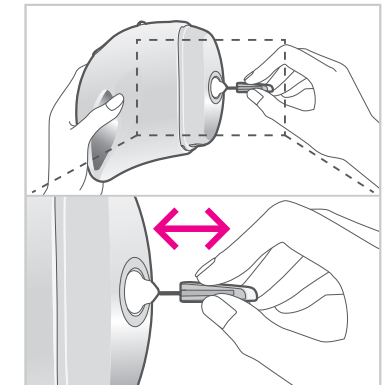

### 4. Laat vloeistof doorlopen en controleer of er verneveling is.

Als de nevel nog steeds niet goed wordt verspreid, zie "Problemen oplossen" op p. 20~21.

## Veelgestelde vragen

Vraag	Antwoord
Het masker wordt als vloeistof op mijn huid aangebracht. Wat kan ik doen?	<ul style="list-style-type: none"><li>• Vernevel op een afstand van ongeveer 8 cm (de breedte van een vuist) van uw gezicht.</li><li>• Gebruik het apparaat in de aanbevolen omgeving, met een temperatuur tussen 15-35 °C, en de luchtvochtigheid tussen 25-75 %.</li></ul>
Ik voelde wat statische elektriciteit tijdens het gebruik. Is het veilig?	<ul style="list-style-type: none"><li>• Door de manier waarop dit apparaat is ontworpen, voelt u misschien wat statische elektriciteit. Dit is dezelfde soort statische elektriciteit die u kunt tegenkomen in het dagelijks leven, en er is geen risico voor de veiligheid.</li></ul>
Is het OK om het apparaat langere tijd met de VEIL POTION erin te laten staan?	<ul style="list-style-type: none"><li>• Na het indrukken van het VEIL POTION-mondstuk moet alle inhoud onmiddellijk (binnen ca. drie maanden) gebruikt worden. Door een open VEIL POTION langere tijd te bewaren, kan deze uitdrogen en geblokkeerd raken.</li><li>• Wij raden het gebruik van de VEIL POTION of circulerende vloeistof aan door het mondstuk minstens één keer per maand na opening door te spuiten.</li><li>• Houd het apparaat bij het opbergen rechtop in de standaard.</li></ul>
Kan een masker op het gezicht of de handen van een ander worden gespoten?	<ul style="list-style-type: none"><li>• Een masker kan niet worden aangebracht op een andere persoon. Gebruik alleen op uzelf.</li></ul>
Als ik een gezichtsmasker wil gebruiken, wanneer moet ik dat dan doen?	<ul style="list-style-type: none"><li>• Bij het aanbrengen van een gezichtsmasker, gebruik het bij een van de stappen vóór "VEIL EFFECTOR".</li></ul>
Water, vloeistof of een ander vreemd voorwerp of stof is per ongeluk in het apparaat terechtgekomen waar de navulling is geplaatst. Wat moet ik doen?	<ul style="list-style-type: none"><li>• Gelieve het product terug te sturen naar het verkooppunt voor inspectie en reparatie.</li></ul>

# Problemen oplossen

NEDERLANDS

## Controleer het volgende en neem de juiste stappen

Probleem >	Mogelijke oorzaken >	Te nemen stappen
Apparaat doet het niet (lampje brandt niet)	• Het deksel van de VEIL POTION is niet goed gesloten >	• Zorg ervoor dat u een klik hoort bij het opnieuw sluiten van het VEIL POTION deksel.
	• VEIL POTION is niet correct geplaatst >	• Verwijder de VEIL POTION en plaats deze opnieuw.
	• Lege of bijna lege batterijen >	• Vervang door nieuwe batterijen.
	• Batterijen worden achterstevoren geplaatst >	• Controleer de batterijpolen en plaats ze opnieuw.
Er komt geen vloeistof uit bij het doorlopen van de vloeistof	• Het VEIL POTION-mondstuk is niet voldoende ingedrukt >	• Bekijk "Vorbereitung voor gebruik van de VEIL DIFFUSER" (p. 07), verwijder de VEIL POTION, druk het mondstuk weer naar beneden en plaats deze weer terug.
	• VEIL POTION is niet correct geplaatst >	• Verwijder de VEIL POTION en plaats deze opnieuw.
	• Opgedroogde vloeistof zit vast in het mondstuk van de VEIL POTION (na enkele dagen niet gebruikt te zijn) >	• Gebruik het bijgeleverde mondstukpinnetje om het uiteinde van het mondstuk te reinigen en ervoor te zorgen dat eventuele verstoppingen worden verwijderd. (Zie "Gebruik het mondstukpinnetje" op p. 17) Als er na het volgen van de bovenstaande stappen nog steeds geen vloeistof naar buiten komt, plaats dan een nieuwe VEIL POTION. Wanneer de VEIL DIFFUSER niet wordt gebruikt, zorg er dan voor dat het deksel van het apparaat gesloten is. Gebruik geopende VEIL POTION onmiddellijk.
	• VEIL POTION is leeg >	• Vervang door nieuwe VEIL POTION.
De vloeistof komt vrij, maar vernevelt niet	• Er zit te weinig vloeistof in de VEIL POTION >	• Vervang door nieuwe VEIL POTION.
	• Lege of bijna lege batterijen >	• Vervang door nieuwe batterijen.
	• Condensatie door temperatuurverschil >	• Plaats het apparaat gedurende een uur of langer in een warme omgeving en veeg vervolgens het mondstuk en het apparaat af met een schone, droge doek of tissue.
	• Het apparaat stopt als het te dicht bij de huid komt >	• Start opnieuw door de hoofdschakelaar opnieuw in te drukken. Vernevel op een afstand van ongeveer 8 cm (de breedte van een vuist) van uw gezicht.
Het volume van de verneveling neemt af	• Onvoldoende vloeistof afkomstig van VEIL POTION >	• Laat de vloeistof weer doorlopen en controleer of er vloeistof uit het mondstuk komt.
	• Vloeistof zit vast in de spuitmond >	• Veeg de spuitmond schoon met een schone, droge doek of tissue.
	• Het apparaat is een lange periode niet gebruikt >	• Breng de vloeistof weer voldoende op gang en gebruik deze dan snel.
	• Deksel van het apparaat was niet goed gesloten >	• Laat de vloeistof weer voldoende doorlopen en zorg ervoor dat het deksel van het apparaat bij het terugplaatsen klikt. Vervang door nieuwe VEIL POTION.
	• Er zit te weinig vloeistof in de VEIL POTION >	• Vervang door nieuwe VEIL POTION.
	• Lege of bijna lege batterijen >	• Vervang door nieuwe batterijen.

Probleem >	Mogelijke oorzaken >	Te nemen stappen
Apparaat vernevelt niet recht	• Onvoldoende vloeistof afkomstig van VEIL POTION >	• Laat de vloeistof weer doorlopen en controleer of er vloeistof uit het mondstuk komt.
	• Vloeistof zit vast in de spuitmond >	• Veeg de spuitmond schoon met een schone, droge doek of tissue.
	• Het apparaat is een paar dagen niet gebruikt >	• Breng de vloeistof weer voldoende op gang en gebruik deze dan snel.
	• Deksel van het apparaat was niet goed gesloten >	• Laat de vloeistof weer voldoende doorlopen en zorg ervoor dat het deksel van het apparaat bij het terugplaatsen dichtklikt.
Nevel is fragmentarisch en/of klonterig	• Het apparaat bevindt zich te dicht bij het gezicht, onvoldoende handbeweging >	• Zie Hoe te gebruiken (p.11~15).
	• VEIL POTION is niet correct geplaatst >	• Verwijder de VEIL POTION en plaats deze opnieuw.
	• Vochtigheid is hoog >	• Gebruik het apparaat in een kamer met een lage luchtvochtigheid, zoals de woonkamer of de slaapkamer.

## Producten die apart worden verkocht

SENSAI BIOMIMESIS VEIL POTION (9 mL)



SENSAI BIOMIMESIS VEIL EFFECTOR (40 mL)



## Beoordelingen en specificaties

Stroomvoorzieningsmethode	Droogcelbatterijen
Type batterij	Twee AAA-alkalinebatterijen (LR03) (afzonderlijk verkrijgbaar)
Gewicht	Ca. 230 g (inclusief deksel, exclusief batterijen of standaard)

NEDERLANDS

Problemen oplossen — Afzonderlijk verkochte producten — Beoordelingen en specificaties

## Verwijdering van oude apparatuur

NEDERLANDS



Alleen voor de Europese Unie en landen met recyclingsystemen. Dit symbool op de producten, verpakkingen en/of begeleidende documenten betekent dat gebruikte elektrische en elektronische producten niet in het algemeen huishoudelijk afval terecht mogen komen.

Voor een goede behandeling, terugwinning en recycling van oude producten kunt u deze naar de toepasselijke inzamelpunten brengen in overeenstemming met uw nationale wetgeving.

Door ze op de juiste manier te verwijderen, helpt u waardevolle hulpbronnen te sparen en eventuele negatieve effecten op de menselijke gezondheid en het milieu te voorkomen.

Voor meer informatie over inzameling en recycling kunt u contact opnemen met uw gemeente.

Voor een onjuiste verwijdering van dit afval kunnen boetes worden opgelegd, overeenkomstig de nationale wetgeving.

## SENSAI BIOMIMESIS VEIL DIFFUSER GARANTIE

Bedankt voor de aankoop van dit product dat gedekt wordt door een garantie.

Tijdens de garantieperiode wordt dit product gratis gerepareerd of worden defecte onderdelen vervangen. Als optie kan het product worden vervangen.

De wettelijke garantie is niet van toepassing in geval van normale slijtage, opzettelijke schade of nalatigheid, abnormale omstandigheden van opslag of gebruik, ongeval en elke wijziging, reparatie of vervanging van onderdelen door u of een niet-geautoriseerde derde partij.

In het onwaarschijnlijke geval dat uw product niet werkt, raadpleeg dan het hoofdstuk "Problemen oplossen" in de gebruikershandleiding. Als u na controle van de gebruikershandleiding van mening bent dat het product defect is, neem dan onmiddellijk contact op met de verkoper die u het product met deze garantie en de aankoopbon heeft verkocht.

Opgelet: Bewaar a.u.b. uw kassabon.

MODEL	EH-ZKF02
GARANTIEPERIODE	2 jaar vanaf de datum van eerste aankoop. (Met uitzondering van accessoires en producten die afzonderlijk worden verkocht)
DATUM VAN AANKOOP	
WINKELIER	Naam/Adres /Telefoonnummer:

SENSAI COSMETICS INC.  
121 Avenue des Champs-Élysées, 75008 Parijs  
www.sensai-cosmetics.com